

СПЕЦИФИКАЦИЯ ДЕТАЛЕЙ

Деталь №	Описание	Кол-во	Примечание
A	Пластиковая ручка	2	Фиксирует верхнюю секцию (W) со средней (X).
B1, B2, B3	Болт, M8 × 35 MM	4	Фиксирует кольцо (I), щит (K) и верхнюю секцию (W).
C1, C2, C3	Болт, M8 × 20 MM	2	Фиксирует основание (S) и распорки (L1) и (L2).
D1, D2, D3	Болт, M8 × 60 MM	1	Фиксирует среднюю секцию (X) и нижнюю секцию (Y).
E1, E2, E3	Болт, M8 × 70 MM	1	Фиксирует нижнюю секцию (Y) и распорки (L1) и (L2).
F1, F2	Болт, M10 × 20 MM	1	Фиксирует нижнюю секцию (Y) и основание (S).
G	Колесо	2	
H	Крышка	1	
I	Кольцо	1	
J	Сетка	1	
K	Щит	1	
L1	Правая распорка	1	
L2	Левая распорка	1	
M	Ось колеса	2	
N	Заглушка	1	
W	Верхняя секция	1	
X	Средняя секция	1	
Y	Нижняя секция	1	
S	Основания	1	

Установите сетку (J) на кольце (I) как показано.

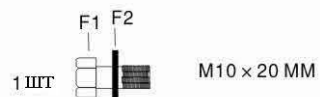

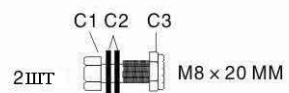
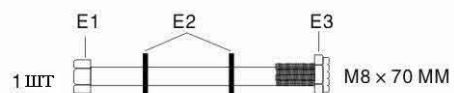
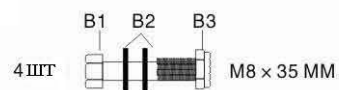
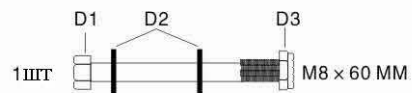
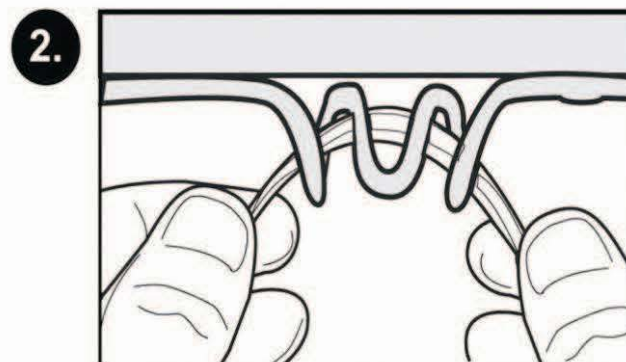
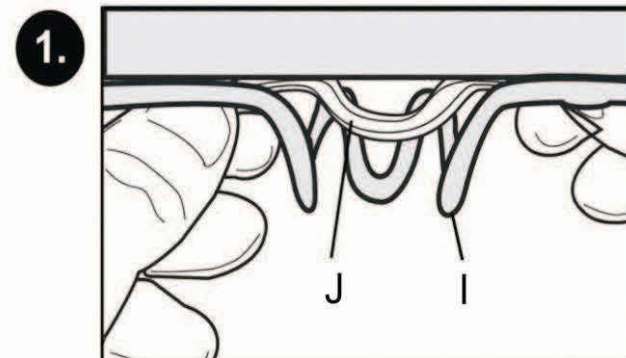
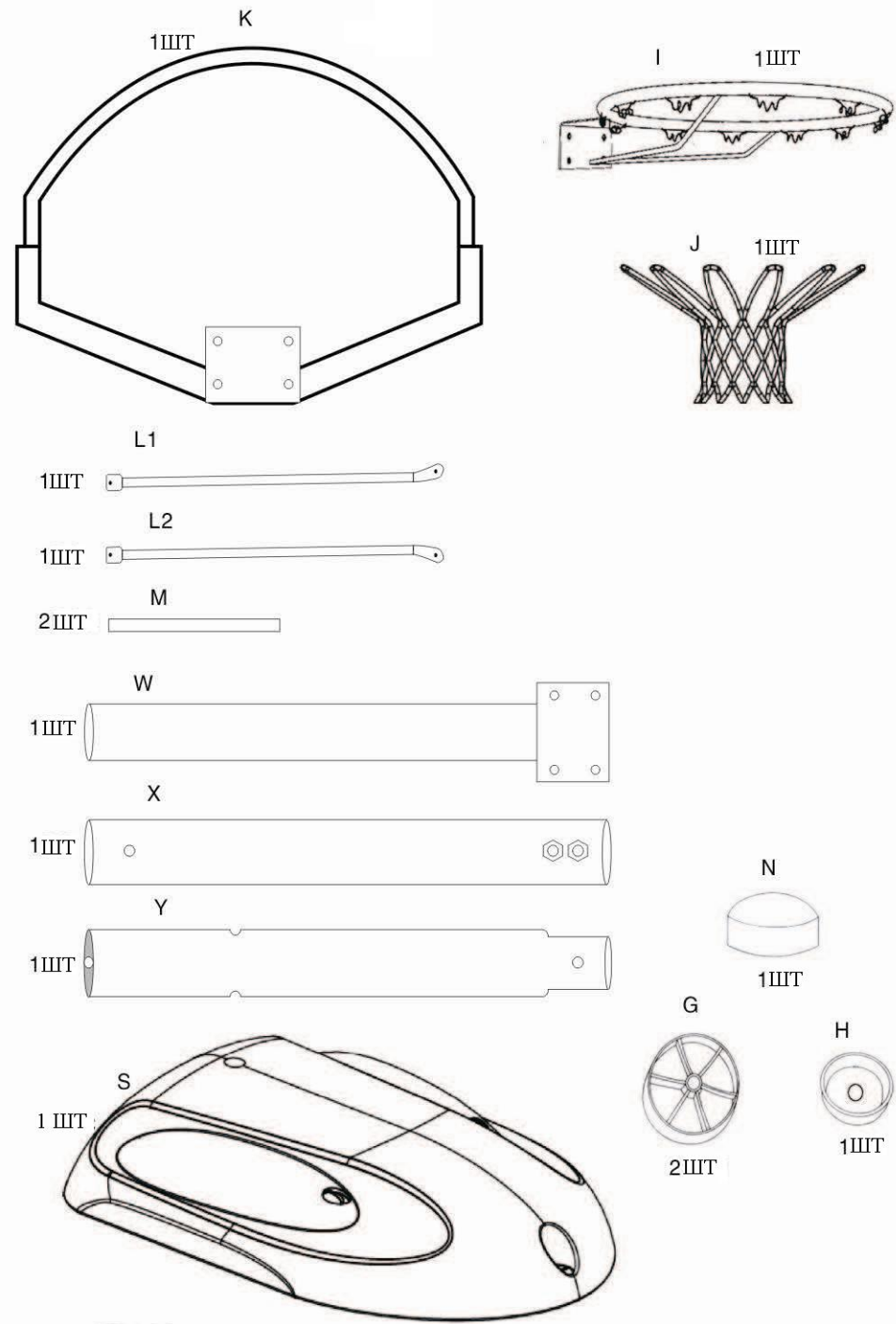
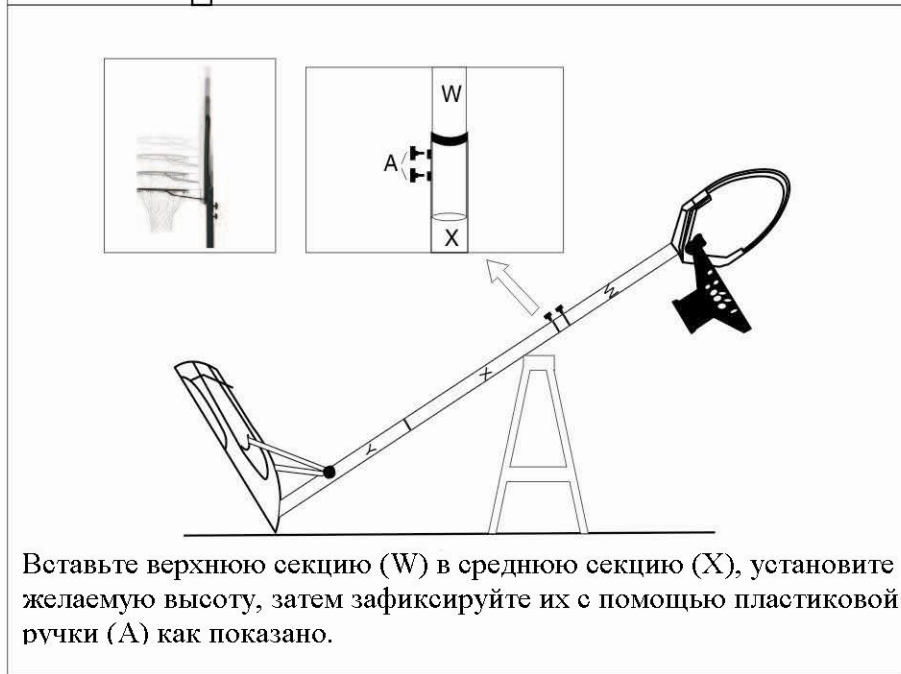
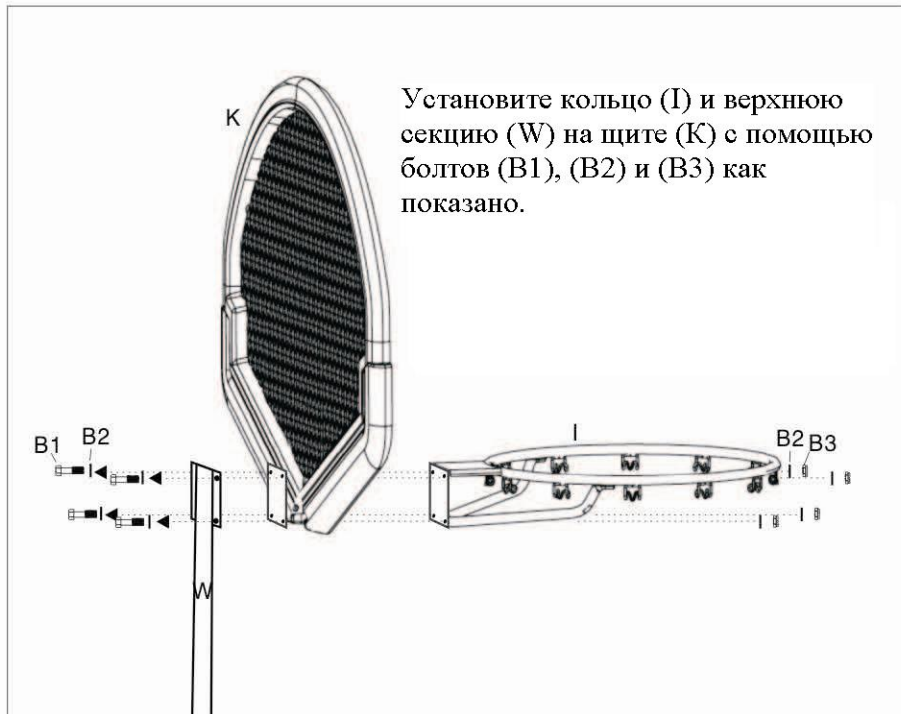

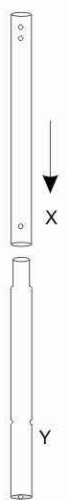

Соедините среднюю секцию (X) и нижнюю секцию (Y) как показано, закрепите их болтами (D1), (D2) и (D3).

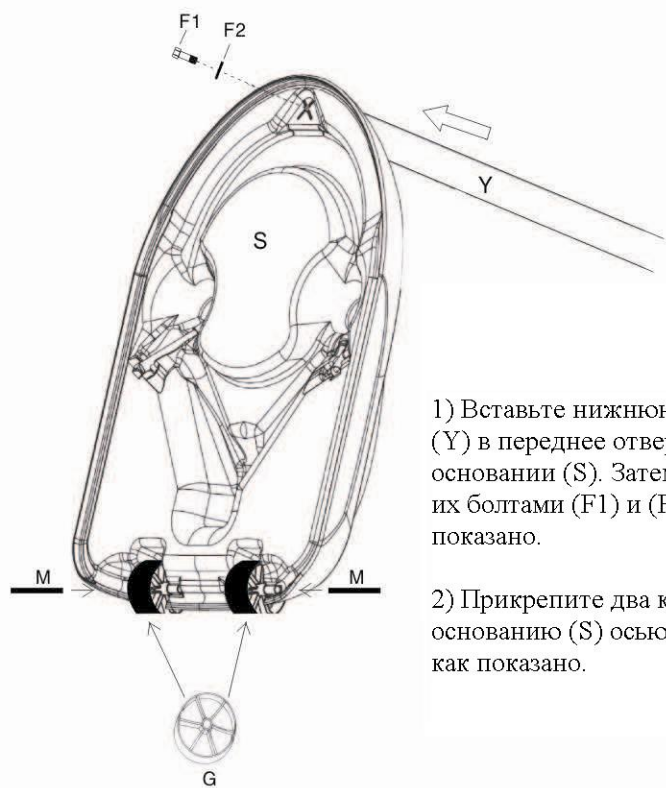
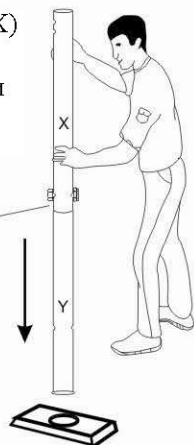
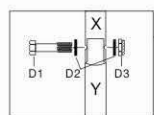

1) Вставьте нижнюю секцию (Y) в переднее отверстие на основании (S). Затем закрепите их болтами (F1) и (F2) как показано.

2) Прикрепите два колеса (G) к основанию (S) осью колеса (M) как показано.

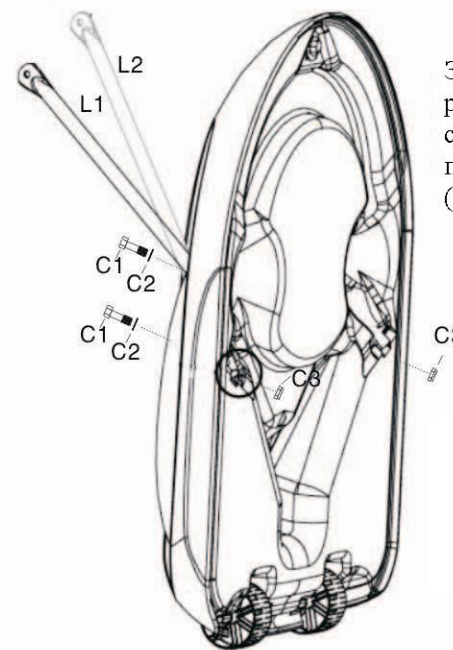

Закрепите один конец распорки (L1) и (L2) с обеих сторон основания (S) с помощью болтов (C1), (C2) и (C3) как показано.

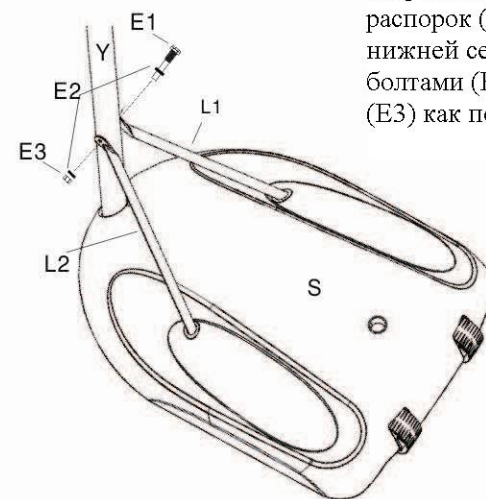

Закрепите другой конец распорок (L1) и (L2) на нижней секции (Y) болтами (E1), (E2) и (E3) как показано.